

„PATENTAUTOBAHN“ in die USA



Hannes Raumauf

Österreichisches Patentamt

enorme Rückstände der Patentämter



lange Wartezeiten für Anmelder



Rechtsunsicherheit



wirtschaftliche Planung schwierig

Dauer zwischen Anmeldung und Publikation der Erteilung nach Jahr [2006-2012]

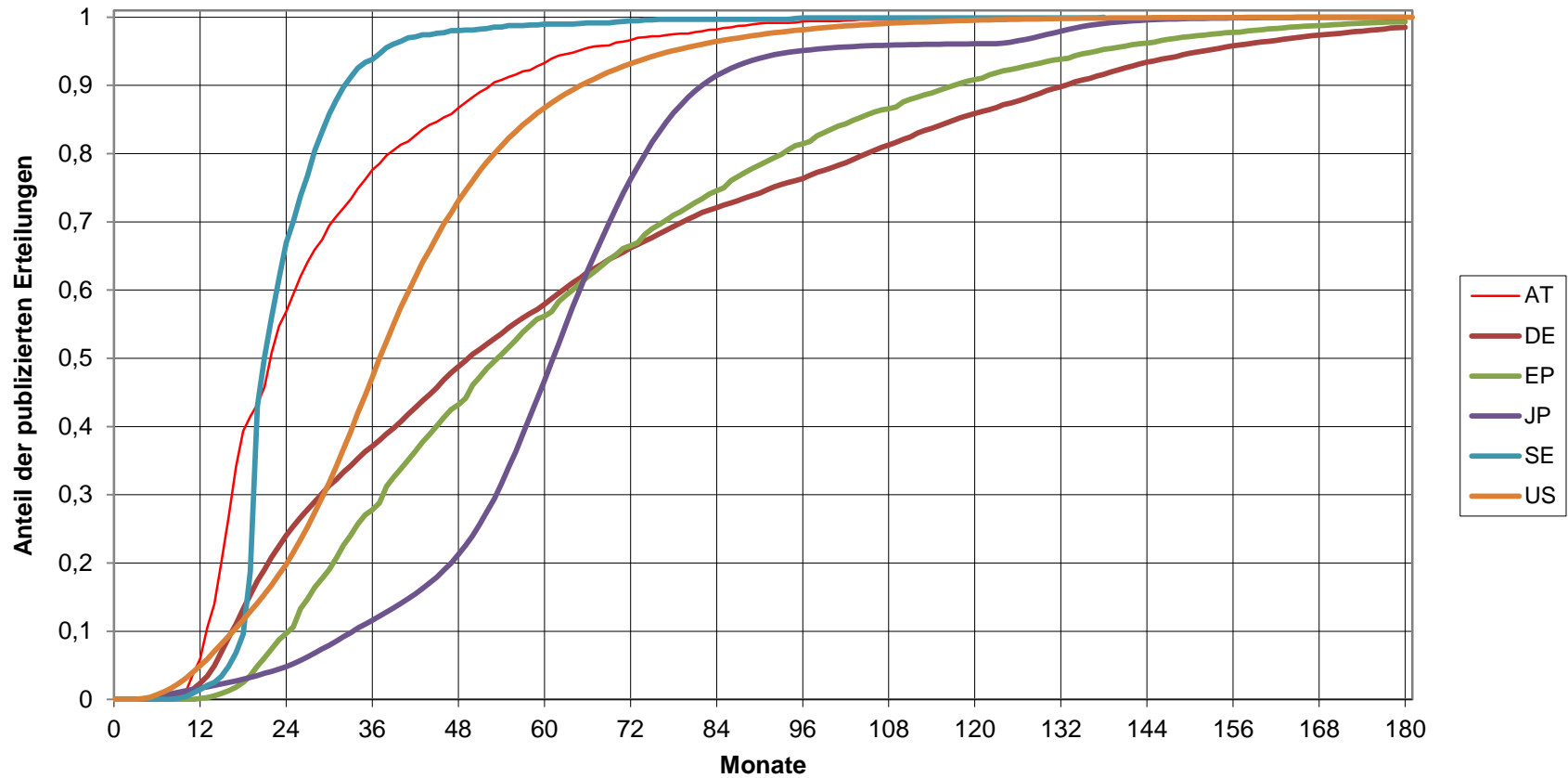



(Mit-) Verwendung von
bereits vorliegenden
Prüfergebnissen
anderer Patentämter

As of 6th of January, 2014

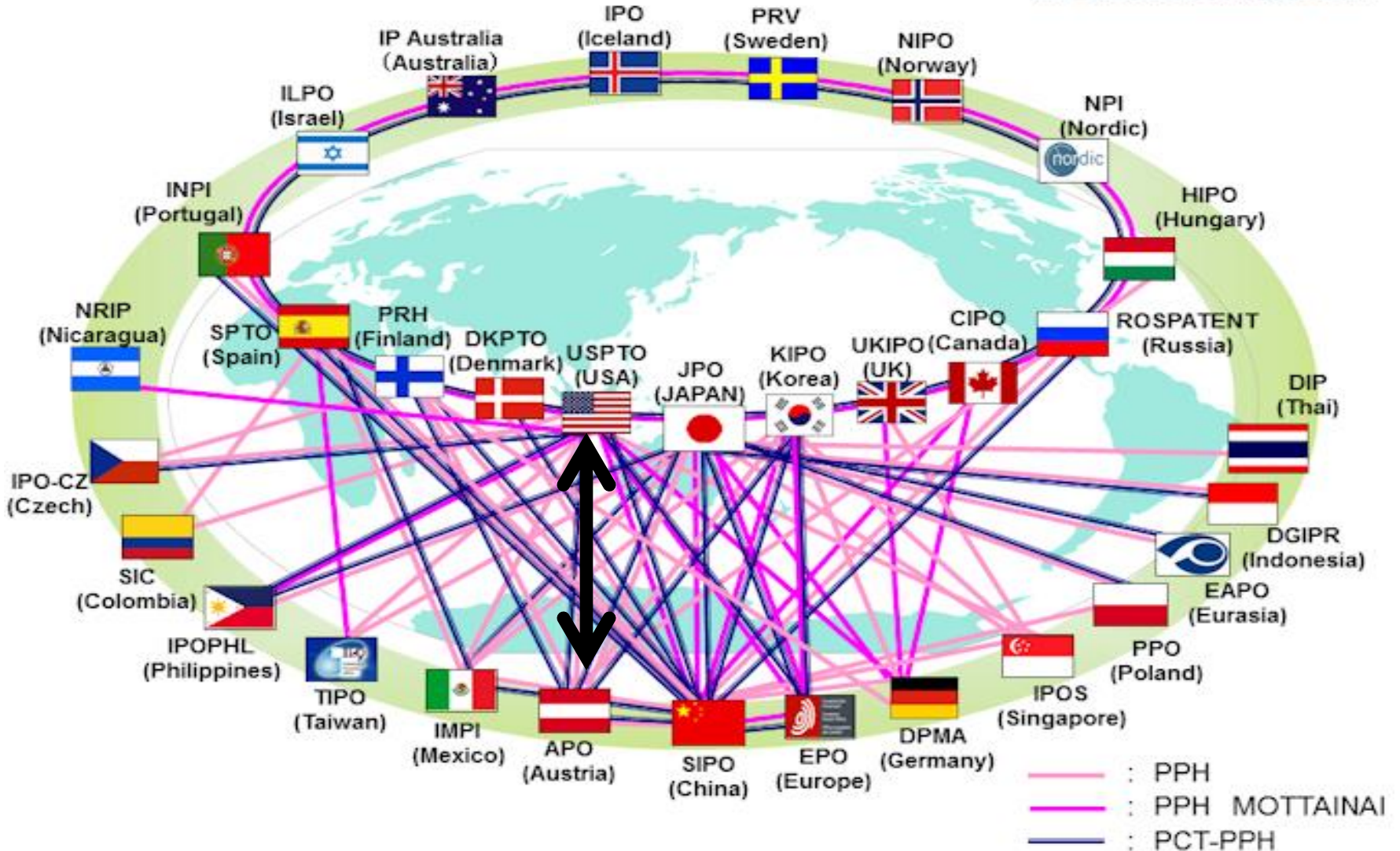

- SIPO (China) ab 1. März 2013 (inkl. PCT-PPH)
- KIPO (Korea) ab 1. März 2013 (inkl. PCT-PPH)
- **USPTO (USA) ab 1. Oktober 2010 (inkl. PCT-PPH)**
- NBPR (Finnland) ab 1. Juli 2010 (inkl. PCT-PPH)
- HPO (Ungarn) ab 4. Jänner 2010
- JPO (Japan) ab 1. Juli 2009

(erstes PPH- Abkommen: USPTO und JPO im Jahre 2006)

- **USPTO** ca. 21.000 (davon 32 „aus“ AT)
- JPO ca. 8.200
- SIPO ca. 5.500
- KIPO ca. 4.600
- EPO ca. 3.100
- DPMA ca. 1.400

(gesamt ca. 50.000 PPH- Anträge bis Dezember 2013)

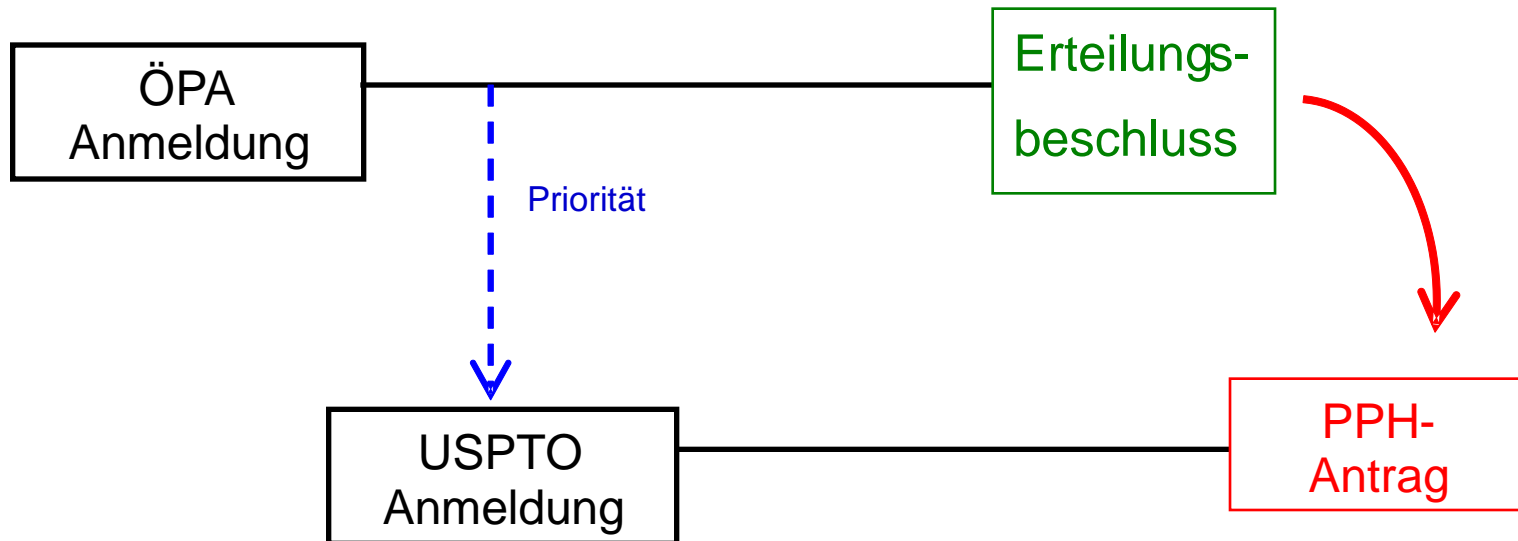

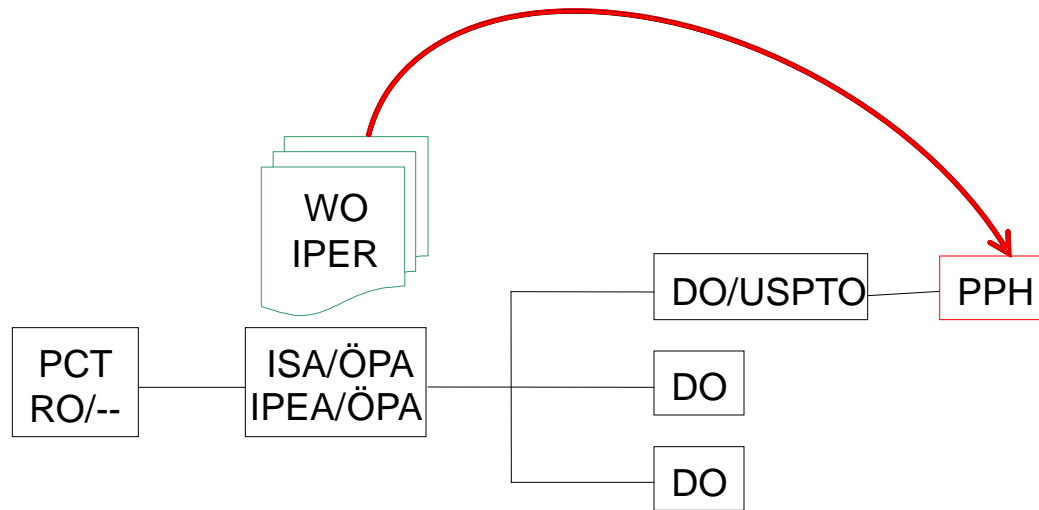

- USPTO- Anmeldung mit „bestimmter“ ÖPA- Priorität
- ein oder mehrere Ansprüche vom ÖPA für patentfähig befunden
- Ansprüche müssen „übereinstimmen“
- noch keine Sachprüfung im USPTO

- Kopie aller „Bescheide“ vom ÖPA
- Kopie der geprüften Ansprüche
- Anspruchskorrespondenztabelle
- Kopie „relevanter“ Dokumente

Patenterteilungsrate im USPTO [Prozent]:

(Juli 2013 – Dezember 2013)

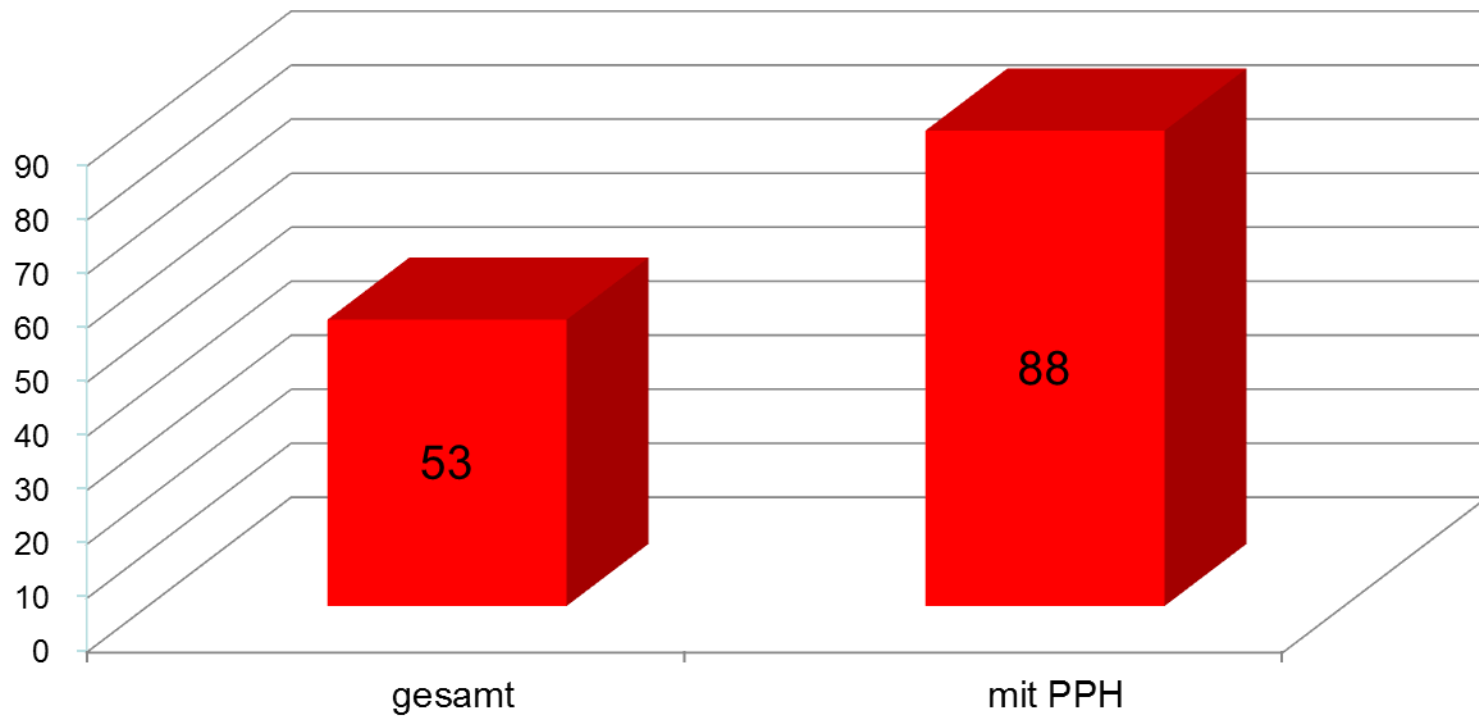

Dauer bis “First Office Action” im USPTO [Monate]:

(Juli 2013 – Dezember 2013)

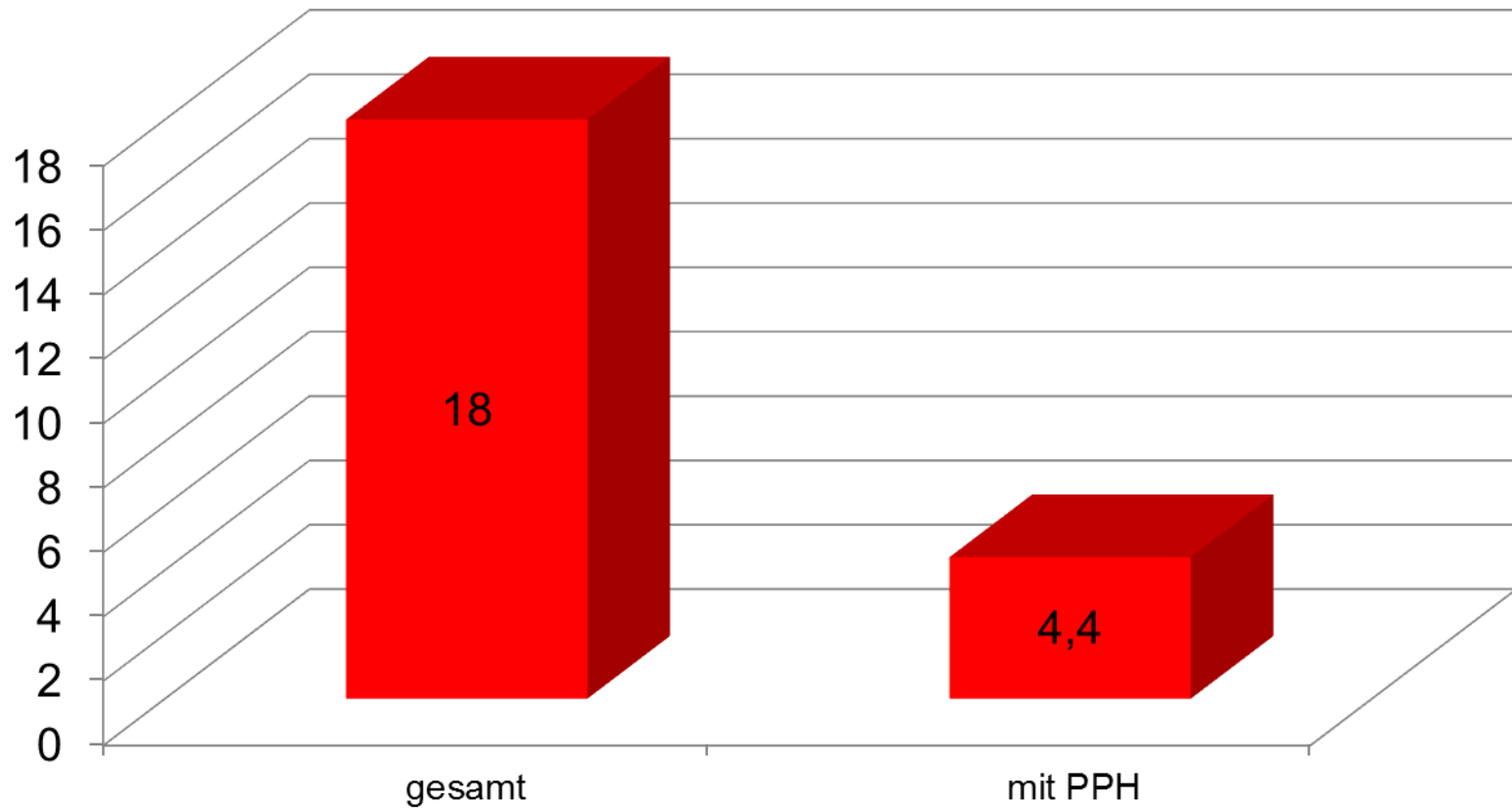

„MOTTAINAI“

„Nichts verschwenden, was wertvoll ist.“

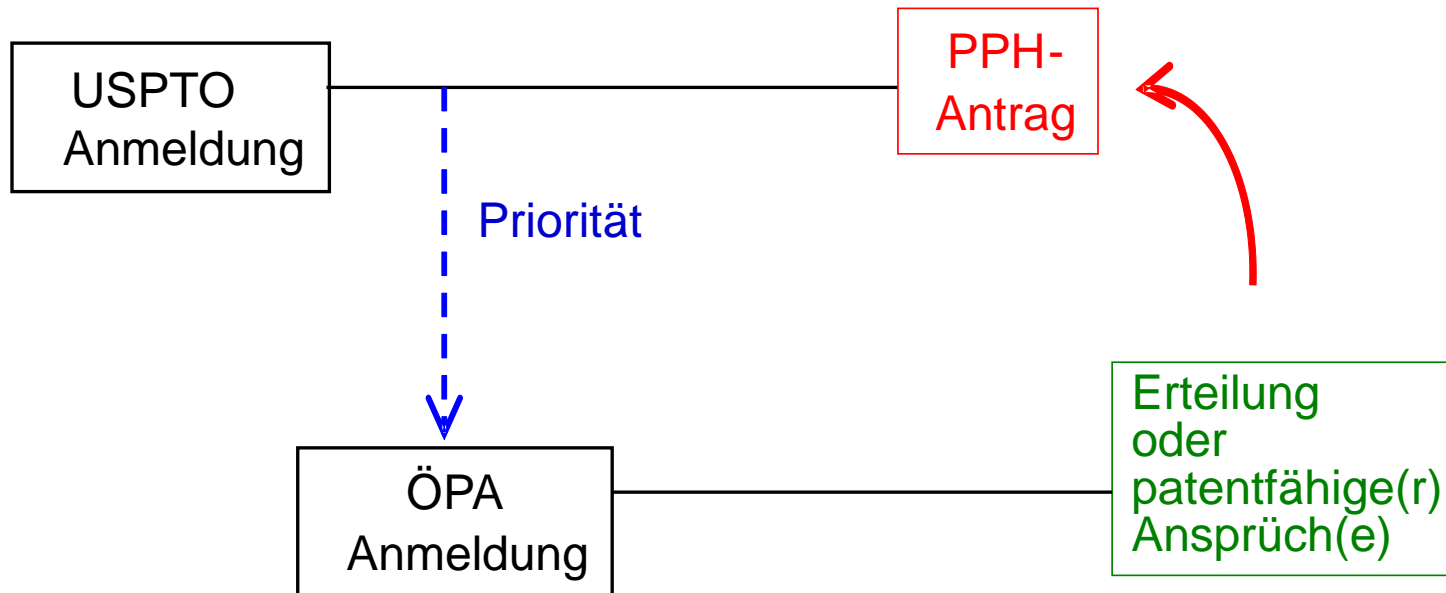

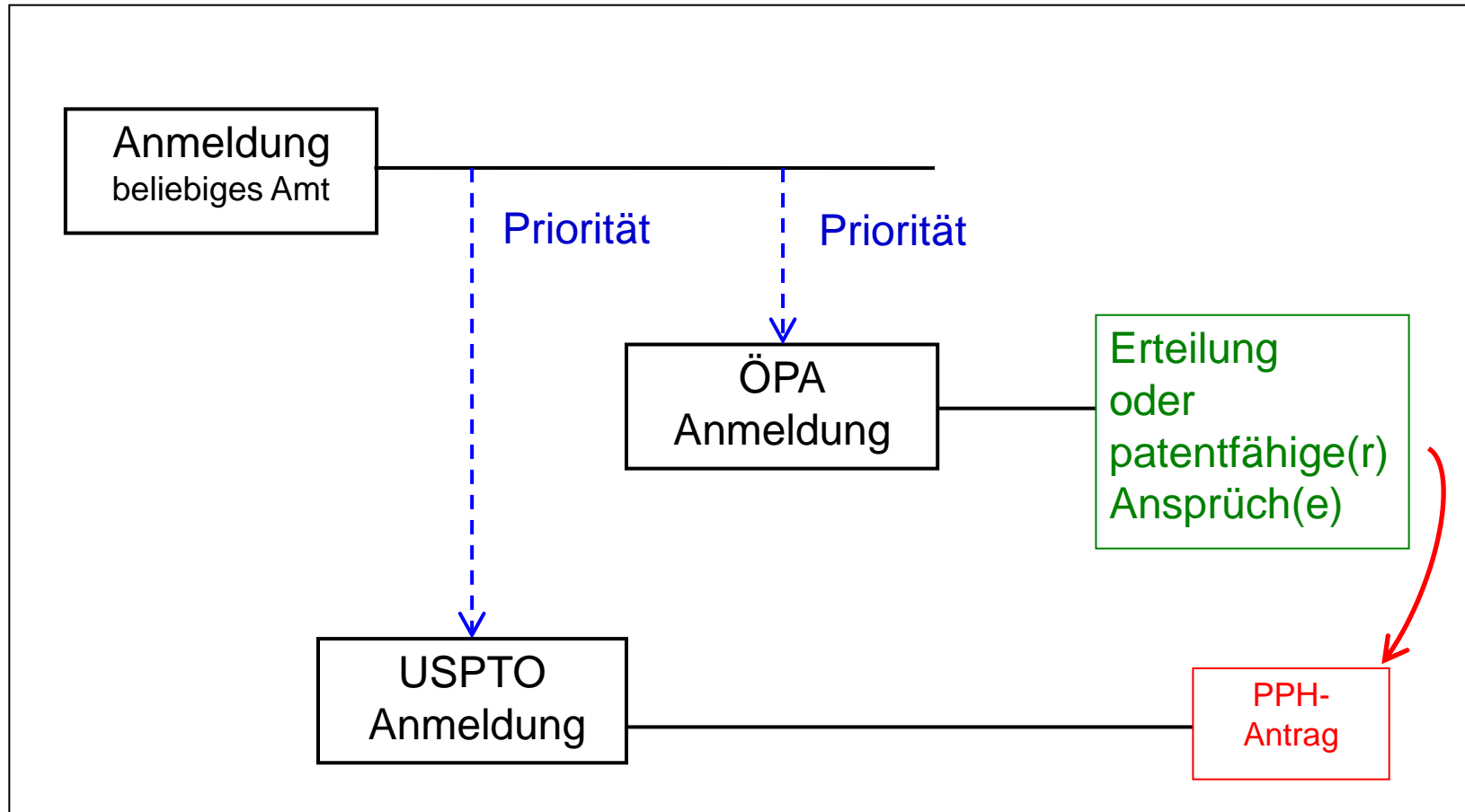

Pilotprogramm ab 6. Jänner 2014

Noch offen:

- Gemeinsame Richtlinien
- Übersetzungen
- Kosten
- Recherchen-/Qualitätsstandards

- USPTO (Richtlinien, Antragsformulare...)
http://www.uspto.gov/patents/init_events/pph/
- ÖPA (Richtlinien, Antragsformulare...)
<http://www.patentamt.at/Erfindungsschutz/Schutzrechte/PPH/>
- PPH- Seite International (Statistiken, Formulare...)
www.jpo.go.jp/ppph-portal/index.htm
- hannes.raumauf@patentamt.at Tel.: 01/53424-342